

PURIKOR



PKRO

SISTEMA DE ÓSMOSIS INVERSA PARA USO RESIDENCIAL

V1.0
14/03/2025

Manual de instalación

Resumen

MANUAL DE INSTALACIÓN

Agradecemos su preferencia al adquirir nuestro sistema de ósmosis inversa para uso residencial marca PURIKOR.

Con la ayuda de este manual de instrucciones usted podrá realizar una correcta instalación y operación de este producto, por lo cual le recomendamos seguir las indicaciones que aquí se incluyen. Conserve en un lugar seguro este manual para futuras consultas.

Copyright © 2025 PURIKOR®

La información contenida en este documento puede cambiar sin previo aviso.

Tabla de contenidos

1. INTRODUCCION	4
2. ADVERTENCIAS DE SEGURIDAD	4
3. INSPECCIÓN GENERAL	4
4. PROCESO DE PRODUCCIÓN DE AGUA	5
5. DIAGRAMA ELÉCTRICO	6
6. INSTALACIÓN	6
6.1. SELECCIÓN DEL LUGAR DE INSTALACIÓN	6
6.2. MONTAJE	8
6.2.1. HERRAMIENTAS NECESARIAS	8
6.2.2. ACCESORIOS	8
6.2.3. INSTRUCCIONES DE MONTAJE	9
6.3. DIAGRAMA DE INSTALACIÓN	15
7. INICIANDO OPERACIÓN	15
8. OPERACIÓN Y MANTENIMIENTO	16
8.1. CAMBIO DE FILTROS CARTUCHOS	17
8.2. CAMBIO DE MEMBRANA ÓSMOSIS INVERSA	18
8.3. COMPUTADORA DIGITAL (MODELO PKRO100-6UVPM)	19
9. COMPONENTES DEL SISTEMA	20
9.1. DIAGRAMA	20
10. POSIBLES CAUSAS Y SOLUCIONES	21
11. PÓLIZA DE GARANTÍA	22

1. INTRODUCCION

Este equipo PURIKOR utiliza técnicas avanzadas de Ósmosis Inversa para entregar agua saludable y de buen sabor. La parte central de esta unidad es la Membrana de Ósmosis Inversa con una precisión de 0.0001 micrones que remueve bacterias, metales pesados, sal, sustancias minerales dañinas y otras materias y sustancias químicas disueltas en el agua.

ETAPAS DE PURIFICACIÓN

Estos equipos de ósmosis inversa realizan su proceso de purificación mediante las etapas que se describen a continuación:

1. **Filtro de Sedimentos de Polipropileno:** Remueve partículas, polvo, tierra, etc.
2. **Filtro de Carbón Activado Granular (GAC):** Remueve cloro, orgánicos, olores, sabores, etc.
3. **Filtro de Carbón Activado en Block (CTO):** Remueve cloro, orgánicos, olores, sabores, etc.
4. **Membrana de Ósmosis Inversa:** Remueve bacterias, metales pesados, sal, sustancias minerales dañinas y otras materias y sustancias químicas disueltas en el agua.
5. **Post Filtro de Carbón Activado:** Da un ajuste final al sabor del agua.
6. **Luz Ultravioleta (algunos modelos):** Esteriliza bacterias, virus y microorganismos.

2. ADVERTENCIAS DE SEGURIDAD



AVISO

- Asegúrese que el suministro eléctrico sea el apropiado.
- Por favor no deje muy tensionadas las conexiones “tubing” del equipo para evitar fugas y facilitar el mantenimiento.
- El tanque precargado (excepto modelo PKRO400-6UVP), tiene una válvula de aire, por favor no retire el aire del tanque. Recuerde que debe tener de 6 a 8 psi para que funcione correctamente.
- Si no utilizó el equipo por mucho tiempo (más de tres meses), deberá comenzar a operarlo como inicialmente. (cambio de filtros cartuchos, membrana, o al menos drenado y limpieza de las mismas).

3. INSPECCIÓN GENERAL

- Al recibir el producto, verifique que los materiales estén completos, intactos y que correspondan con su pedido
- Examine el producto y sus accesorios en busca de daños, como rayaduras, golpes o grietas. En caso de presentar alguna anomalía, contacte a su distribuidor autorizado.

4. PROCESO DE PRODUCCIÓN DE AGUA

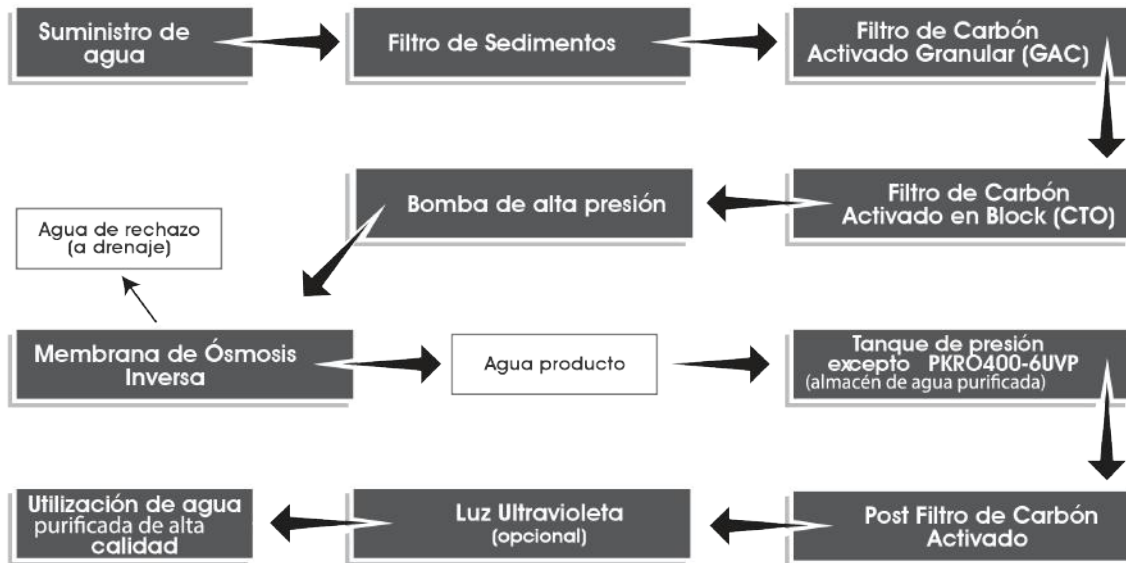

5. DIAGRAMA ELÉCTRICO

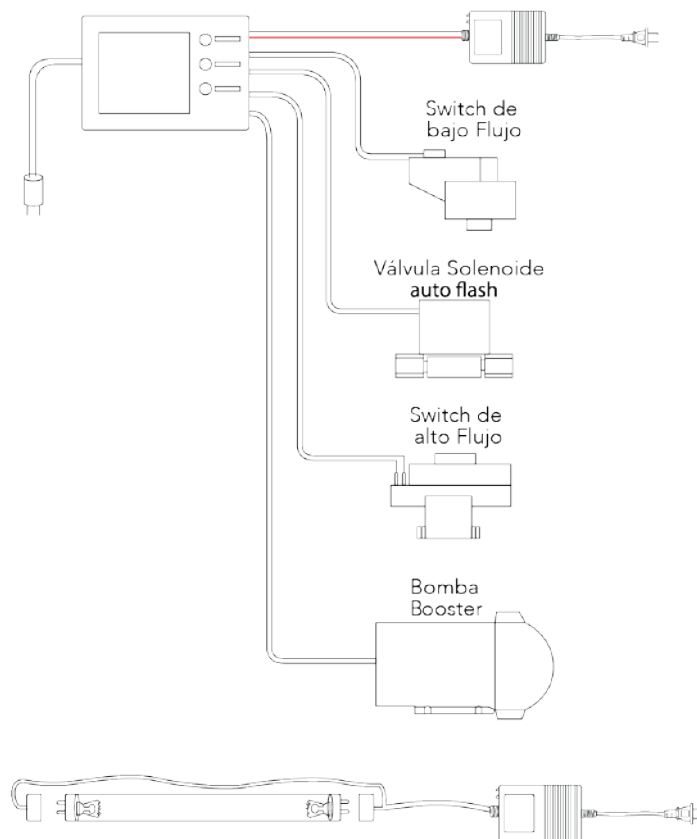

6. INSTALACIÓN

6.1. SELECCIÓN DEL LUGAR DE INSTALACIÓN

El sistema de ósmosis inversa PURIKOR está diseñado para colocarse debajo de la tarja. Sin embargo, considerando limitaciones de espacio u otras opciones, el sistema y/o el tanque pueden ser instalados en otro lugar.



NOTA

Asegúrese de contar con al menos dos enchufes eléctricos a 115 volts: uno para la bomba de presión y el otro para los equipos que cuentan con lámpara de luz UV.

Al determinar la ubicación de instalación del equipo tenga presente que debe contar con un suministro de agua fría, drenaje y también contemple dejar el espacio suficiente para realizar el mantenimiento del equipo cuando lo requiera (cambio de filtros, membrana, lámpara UV, etc).

Todos los componentes y las mangueras de “tubing” deben localizarse en un área que no sea expuesta a temperatura de congelamiento (bajo cero grados). No exponga el “tubing” a la luz directa de sol o a altas temperaturas.

Llave de gancho

La llave de gancho se puede instalar sobre la tarja o lugar donde se toma el agua, un lugar de conveniencia de uso (para llenar jarras y vasos con agua). Para instalar la llave de gancho se requiere una superficie plana de 2” de diámetro en la parte superior e inferior del área de instalación. El grueso de la placa donde se va a montar la llave de gancho no debe ser mayor de 1 1/4 ”.

Tanque de presión

El tanque de presión se puede colocar en el lugar que considere conveniente siempre y cuando no esté a una distancia mayor de 10 metros. Se recomienda colocarlo debajo de la tarja o en un gabinete contiguo a la tarja. Si se requiere más longitud en la conexión tubing, esta debe de aumentar a 3/8” de diámetro para prevenir altas caídas.

Unidad de Ósmosis Inversa

La unidad de ósmosis inversa puede ser instalada en el lado izquierdo o derecho de la parte inferior de la tarja. Se recomienda el lado derecho porque las conexiones tubing estarán en la parte posterior del área de la tarja y así no estorbarán el paso. La instalación en un sótano o algún cuarto aledaño como lavandería o alguna otra área también es una buena opción siempre y cuando tengan acceso a agua potable fría, a drenaje sanitario y 2 contactos eléctricos de 115 V. El área donde se monta el equipo debe tener un espacio adecuado y ser accesible para el cambio de filtros.

Se recomienda dejar el siguiente espació A= 200 mm

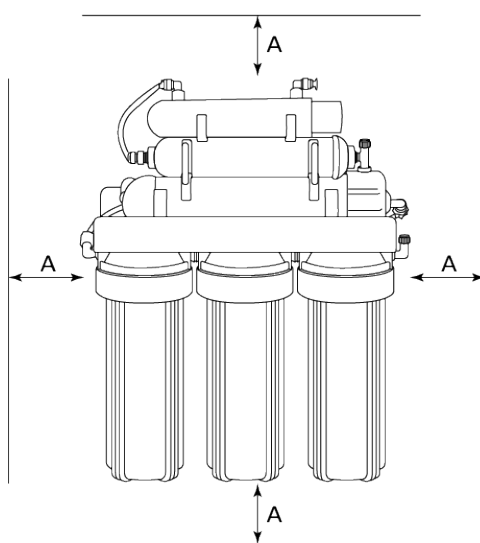

Conexión de alimentación de agua

La válvula de alimentación de agua debe estar localizada lo más cerca posible a la unidad de ósmosis inversa. Utilice agua potable fría solamente como suministro. Es recomendable que el agua esté suavizada para extender el tiempo de vida de las membranas de ósmosis inversa.

Conexión al drenaje

El agua de rechazo debe conectarse al drenaje en un punto anterior a la trampa de agua que debe tener el drenaje de la tarja. No conectar el drenaje del equipo al drenaje de la lavadora de platos, triturador u otros equipos que puedan generar una contrapresión u obstrucción al drenaje del equipo de ósmosis.

6.2. MONTAJE

6.2.1. HERRAMIENTAS NECESARIAS



Navaja



Taladro



Cinta de teflón

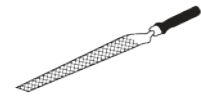

Lima



Martillo



Pinzas



Llave inglesa



Tijeras

6.2.2. ACCESORIOS



Llaves de portafiltros



Llave de gancho (con sus accesorios de fácil instalación)

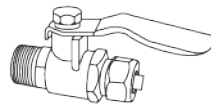

Válvula de alimentación

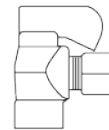

Válvula de tanque (excepto en modelo PKRO600-6UVP)



Inserto de manguera

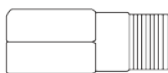

Conector "T"



Tuerca



Manguera plástica tipo "tubing"



Conexión a drenaje

6.2.3. INSTRUCCIONES DE MONTAJE

LLAVE DE GANSO

- Escoja el área donde instalará la llave de ganso.
- Perfore un orificio de 12 mm de diámetro para la llave de ganso.

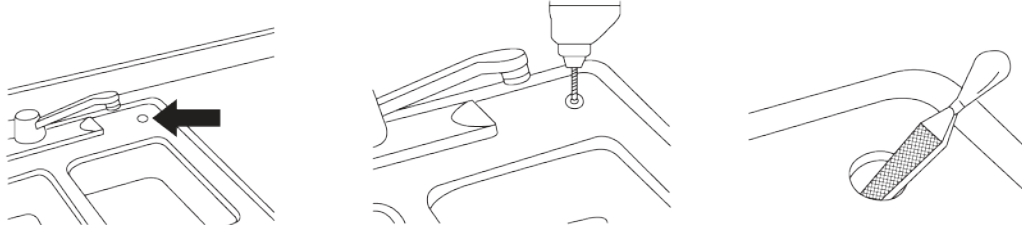

- Instale la llave de ganso de acuerdo a como se muestra en la siguiente figura, luego conéctela con un pedazo de manguera tubing al postfiltro de carbón activado o a la salida de la lámpara UV en caso de que el equipo cuente con ella.

1. Empaque de plástico negro
2. Empaque de sujeción
3. Arandela de seguridad
4. Barril
5. Conexión hexagonal
6. Tubo tubing

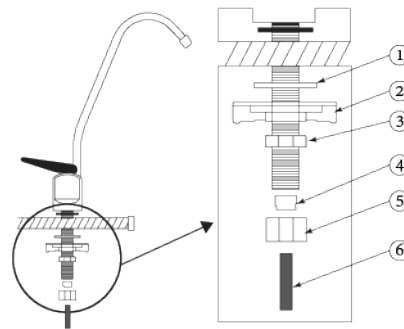

FILTROS

- Remueva los filtros cartuchos de los empaques y coloquelos en los portafiltros de acuerdo con las etiquetas.

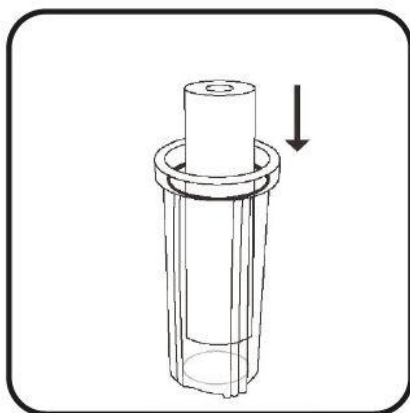

- Utilice la llave para ajustar los portafiltros de derecha a izquierda en el siguiente orden: Filtro de Sedimentos, Filtro de Carbón Activado Granular (GAC), Filtro de Carbón Activado en Block (CTO).



NOTA

El portafiltros transparente para sedimentos es únicamente compatible con los modelos:

- PKRO50-6UVPM
- PKRO200-6UVPM
- PKRO600-6UVPM

MEMBRANA DE ULTRAFILTRACIÓN

- Quite el seguro de la conexión y retire el tubo tubing.



- Con la llave remueva la tapa del portamembrana de ultrafiltración.

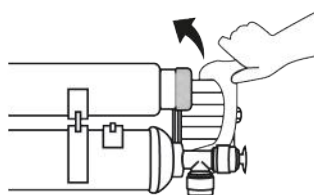

- Remueva la membrana de ultrafiltración del empaque.
- Inserte la membrana de ultrafiltración con el doble o-ring.

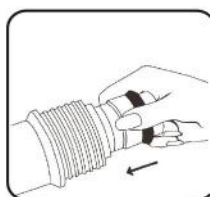

- Coloque la tapa del portamembrana y ciérrelo bien con la llave.

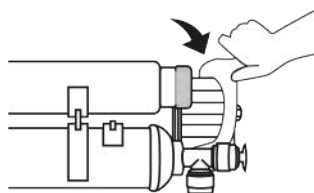

- Vuelva a conectar el tubo tubing y coloque el seguro.

VÁLVULA DEL TANQUE (excepto en modelo PKRO600-6UVP).



ATENCIÓN

No ajuste la válvula de aire en el tanque presión, ya viene precargado y ajustado de fábrica. La presión de aire del tanque debe de ser de 6 a 8 psi (tanque sin agua).

- Coloque las vueltas necesarias de cinta teflón en la parte superior del tanque presurizado. Compruebe que la cinta de teflón esté bien ajustada.
- Coloque y enrosque la válvula del tanque en la parte superior del mismo.
- Conecte la manguera tubing de la membrana de ósmosis inversa a la válvula del tanque.

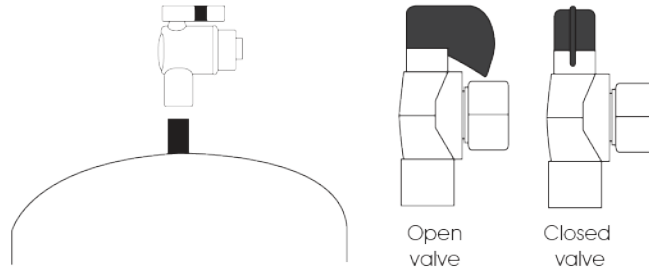

ATENCIÓN

No apriete demasiado la válvula para evitar daños en la misma.

LÁMPARA ULTRAVIOLETA

- Coloque el tapón de silicón o empaque de silicón en la punta de la manga de vidrio.
- Introduzca la manga de vidrio en la cámara UV.

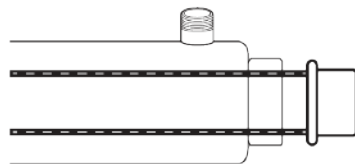

- Ajuste la tuerca de aluminio para sellar la cámara UV.

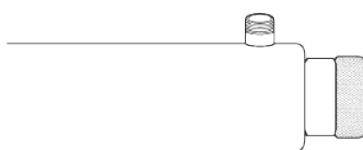

- Conecte el adaptador a la lámpara UV.



- Inserte la lámpara UV en la cámara UV de acero inoxidable.

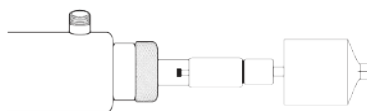

- Después de realizar el paso anterior, coloque la cubierta para sellar la cámara UV.

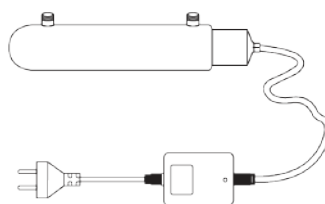

ATENCIÓN

No vea la luz ultravioleta sin protección, ya que los rayos emitidos por la lámpara UV pueden causar quemaduras graves a los ojos y piel. Siempre desconecte la balasta electrónica al dar mantenimiento al equipo.

VÁLVULA DE ALIMENTACIÓN DE AGUA

- Instale la válvula de alimentación de agua en el conector "T". Conecte la válvula de alimentación a la entrada de agua de la ósmosis inversa con la manguera tubing.

1. O-ring
2. Válvula de desvío
3. Barril
4. Válvula de alimentación
5. Barril
6. Restrictor de flujo
7. Conexión hexagonal
8. Tubo tubing

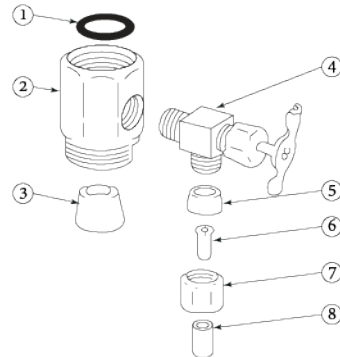

AVISO

El suministro de agua debe ser de la línea de agua fría. El agua caliente dañaría severamente el sistema de Ósmosis Inversa.

CONECTOR A DRENAJE

Siga las siguientes instrucciones para conectar al drenaje de la tarja.

- Posicione el conector de drenaje en la tubería antes de la trampa de drenaje. Deje espacio para hacer la perforación. Apriete y asegure bien la conexión.
- Use un taladro de baterías o uno que tenga una apropiada conexión a tierra. Utilizando el orificio de la conexión a drenaje como una guía, perforo un orificio de 7/32" en la tubería de drenaje. Tenga cuidado de no penetrar el lado opuesto de la tubería de drenaje.
- Coloque la manguera tubing de drenaje de 3/8".

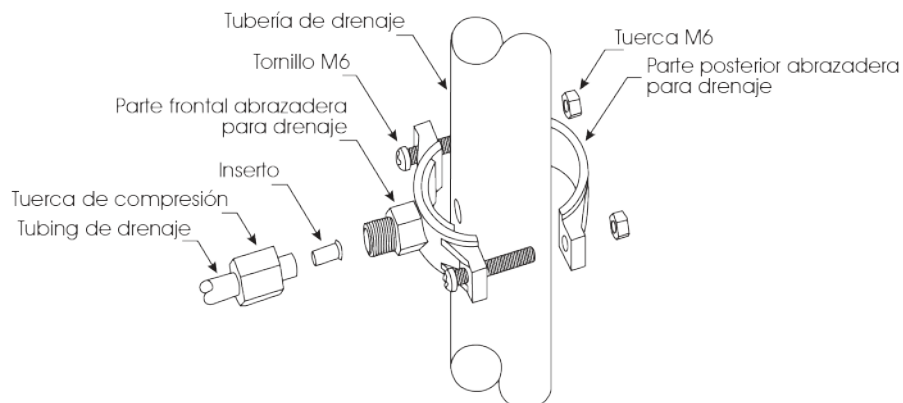

NOTA

Cuando corte la manguera tubing, realice los cortes de forma limpia y recta, ya que un mal corte puede resultar en una mala conexión y posibles fugas.

6.3. DIAGRAMA DE INSTALACIÓN

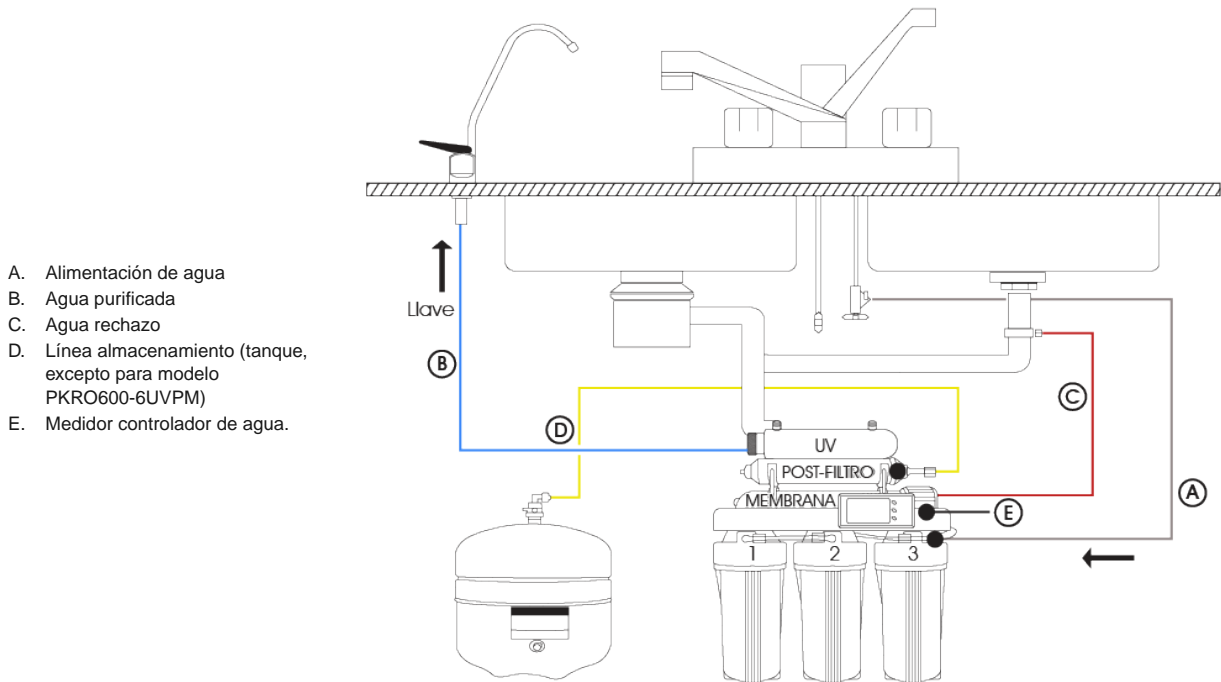

7. INICIANDO OPERACIÓN

- Conecte el cable de la bomba al enchufe eléctrico de 115 volts.
- Conecte el cable de la lámpara UV al enchufe eléctrico de 115 volts.
- Abra la llave de suministro de agua fría y la válvula de suministro de agua a la ósmosis inversa, pero cierre la llave de la válvula del tanque (excepto modelo sin tanque PKRO600-6UVPM)
- Abra la llave de gancho.
- Revise que el sistema no tenga fugas.
- Después de unos 5 minutos, empezará a salir una pequeña línea de agua de la llave de gancho. Deje correr el agua por 10 minutos, dejar correr el agua por otros 10 minutos, pasando este tiempo puede tomar el agua.

Para los modelos: PKRO50-6UVPM y PKRO200-6UVPM

- Cierre la llave de gancho y abra la llave del tanque para que este se llene. Puede tomar varias horas (hasta 2.5) para llenar el tanque precargado dependiendo de la presión de agua fría que se tenga.
- Cuando el tanque esté lleno (se dará cuenta cuando la producción de agua y la bomba se detengan), enjuague el sistema abriendo la llave de gancho hasta que se ha descargado totalmente el agua. **NO TOMES EL AGUA DE ESTA PRIMERA PRODUCCIÓN DEL TANQUE.**
- Después de descargar completamente el agua del tanque precargado, cierre la llave de gancho para que empiece nuevamente el proceso de producción de agua. Este proceso debe tomar entre 2 y 2.5 horas hasta que se llene.
- Después de que el tanque esté lleno por segunda vez, se puede disfrutar del agua purificada.
- Revise diariamente posibles fugas durante la primera semana de instalación y periódicamente cada semana.
- Se puede notar el agua blanca durante la primera semana debido a las burbujas de aire en el agua. Es normal y seguro.

8. OPERACIÓN Y MANTENIMIENTO

Para asegurar que el sistema opera a su nivel óptimo, se debe realizar una rutina de mantenimiento. Considere que lo siguiente es solo una recomendación y que la frecuencia del mantenimiento depende de la calidad del agua que se alimenta y del nivel de uso del sistema.

Tipo de filtro	Código PURIKOR	Frecuencia de cambio / Tiempo de vida	Capacidad durante la vida del producto (litros)
Filtro de Sedimentos	PKCPP2.5X10X5	6 meses	7,500 litros
Filtro de Carbón Activado Granular (GAC)	PKCGAC2.5X10	6 meses	7,500 litros
Filtro de Carbón Activado Block (CTO)	PKCCTO2.5X10X5	6 meses	7,500 litros
Membrana de Ósmosis Inversa	PKM-50G (Mod 50 gpm.)	18 meses	7,500 litros
	PKM-200G (Mod 200 gpm.)		
	PKM-600G (Mod 600 gpm.)		
Post-filtro de Carbón Activado	PKCCAL2.5X10	12 meses	7,500 litros
Lámpara Luz UV	R-PK-UV-6W	12 meses	4,800 litros

Si no se va a utilizar el sistema por un largo tiempo (vacaciones, viajes etc.) asegúrese de drenar el tanque precargado, cerrar el suministro de agua y desconectar la corriente eléctrica.

8.1. CAMBIO DE FILTROS CARTUCHOS

- Prepare la llave para quitar los portafiltros



- Cierre la válvula de suministro de agua.

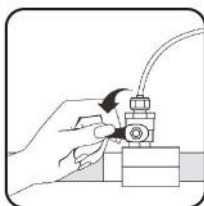

- Cierre la válvula del tanque precargado.



- Utilizando la llave gire los portafiltros para retirarlos de la ósmosis inversa PURIKOR.



- Cambie los filtros cartuchos y vuelva a ajustar los portafiltros.

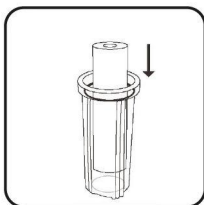

- Después de cambiar los filtros cartuchos se pueden abrir las llaves de suministro de agua y del tanque precargado para producir agua purificada nuevamente.



8.2. CAMBIO DE MEMBRANA ÓSMOSIS INVERSA

- Cierre la válvula de suministro de agua.

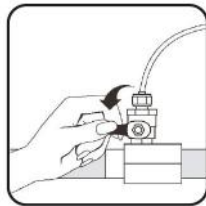

- Cierre la válvula del tanque precargado.



- Remueva la conexión hexagonal que va a la entrada del portamembrana.

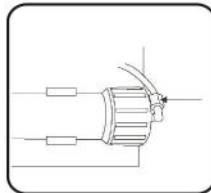

- Usando la llave adecuada, remueva la tapa del portamembranas de ósmosis inversa.

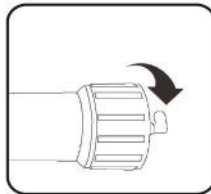

- Retire la membrana de ósmosis inversa del portamembranas.

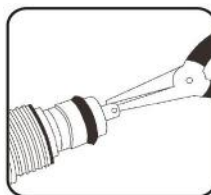

NOTA

En caso de complicaciones al retirar la membrana, utilice una pinza.

- Inserte la nueva membrana de ósmosis inversa en el portamembranas.

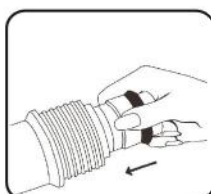









NOTA

Los filtros y las membranas son consumibles. El tiempo de reemplazo depende de la calidad de agua de suministro y la cantidad del consumo de agua. Dado lo anterior, la frecuencia de cambio para garantizar el funcionamiento normal del sistema de ósmosis inversa puede variar y la sugerencia de cambio de filtros descrita es solo una referencia.

8.3. COMPUTADORA DIGITAL (MODELO PKRO100-6UVPM)

5 segundos después de encender la unidad, automáticamente se enjuagará por 1 minuto y medio. La pantalla de la computadora mostrará los siguientes símbolos  .

La pantalla despliega lo siguiente:

- Temperatura actual del agua.
- Los sólidos disueltos totales TDS expresados en partes por millón (ppm)
- Cuando la presión es muy baja o no hay agua para alimentar, sonará una alarma y la pantalla mostrará los siguientes símbolos , , y  el display de TDS sólidos disueltos totales no mostrará nada.
- Si el sistema se encuentra en estado normal produciendo agua se mostrará el siguiente símbolo .
- Cuando el tanque esté lleno se mostrará , 5 segundos después la unidad se enjuagará por 8 segundos. Si el agua es utilizada se reanuda la producción de agua.
- Cuando la unidad está operando por 7.5 horas continuamente, se enjuagará en automático por un minuto y medio.
- Cada cartucho tiene un indicador de 5 niveles. Cada nivel está ajustado para 3 meses (dependiendo de la cantidad de agua consumida). Irán desapareciendo uno por uno conforme al uso. Cuando todos los niveles han desaparecido el indicador del cartucho parpadea y sonará una alarma indicando que el filtro deberá reemplazarse.
- Para resetear el indicador después de que el filtro ha sido cambiando, mantenga presionado el botón "Arm". Si usted desea enjuagar la unidad en forma manual, presione el botón "Strong Washing" y la unidad se enjuagará por un minuto y medio y el indicador de TDS marcará cero.

9. COMPONENTES DEL SISTEMA

9.1. DIAGRAMA

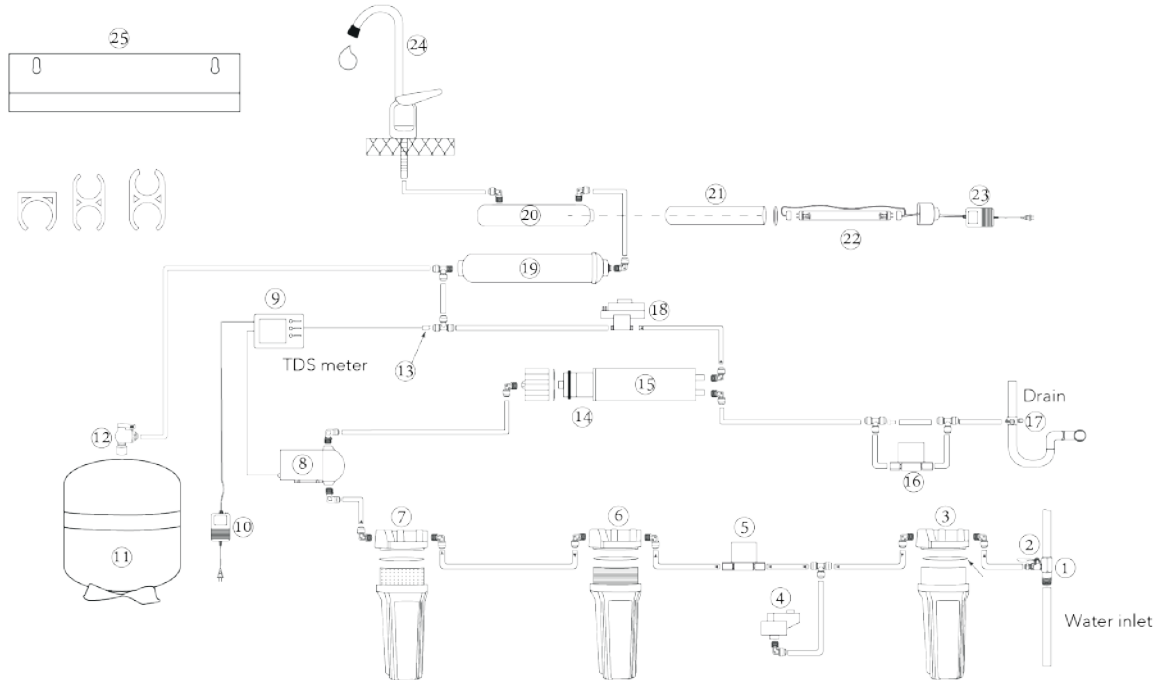

1 Válvula de desvío	6 Filtro carbón activado granular	11 Tanque presurizador (mod 50 gpm y 200gpm)	16 Válvula solenoide	21 Manga de cuarzo
2 Válvula de alimentación	7 Filtro carbón activado en bloque	12 Válvula esfera	17 Abrazadera de drenaje	22 Lámpara UV
3 Prefiltro de sedimentos	8 Bomba booster	13 Medidor TDS	18 Switch de alta presión	23 Balastro para lámpara UV
4 Switch de baja presión	9 Controlador LCD	14 Membrana de ósmosis inversa	19 Cartucho de carbón activado en línea	24 Llave de gancho
5 Válvula solenoide	10 Transformador controlador LCD	15 Portamembrana de ósmosis inversa	20 Cámara de acero inoxidable para lámpara UV	25 Soporte

10. POSIBLES CAUSAS Y SOLUCIONES

Problema	Causa	Solución
No produce agua	<ul style="list-style-type: none"> El suministro de agua está cerrado. El suministro de agua está bloqueado. Pre filtro(s) están tapados. Válvula de suministro de agua está tapada o cerrada 	<ul style="list-style-type: none"> Abrir el suministro de agua. Limpiar restricción. Reemplazar los filtros.
No hay suficiente agua	<ul style="list-style-type: none"> Válvula de tanque precargado está cerrada No hay flujo al drenaje, el restrictor del drenaje está tapado 	<ul style="list-style-type: none"> Abrir la válvula o destaparla Abrir la válvula. Limpiar o reemplazar el restrictor de flujo.
Bomba no funciona	<ul style="list-style-type: none"> Baja presión de suministro de agua No hay corriente eléctrica o está suelta la conexión eléctrica Adaptador eléctrico dañado 	<ul style="list-style-type: none"> Revisar presión en suministro de agua. Restablecer corriente o conexión eléctrica. Reparar o reponer adaptador eléctrico.
Bomba operando pero no produce agua o produce poca agua	<ul style="list-style-type: none"> Filtros están tapados Falla en la válvula solenoide de entrada de agua 	<ul style="list-style-type: none"> Revisar y reemplazar filtros o membrana de ósmosis inversa. Revisar y reemplazar válvula solenoide.
Sistema no se apaga	<ul style="list-style-type: none"> Switch de presión no está funcionando 	<ul style="list-style-type: none"> Reponer o reparar switch de presión.
Ciclo anormal de ruido	<ul style="list-style-type: none"> Filtro tapado o baja presión de suministro de agua 	<ul style="list-style-type: none"> Cambiar el filtro o ajustar la presión de suministro de agua.
No hay agua de drenaje	<ul style="list-style-type: none"> Restrictor de flujo tapado en la tubería 	<ul style="list-style-type: none"> Reemplazar restrictor de flujo en la tubería.
Agua con sabor u olor desagradable	Post-filtro de carbón activado agotado	Drenar agua del tanque de presión y cambiar post filtro de carbón activado.
Fuga	<ul style="list-style-type: none"> Tubería no está bien apretada o conectada Tubería defectuosa o dañada Empaques ("O" ring) no están colocados adecuadamente Empaque ("O" ring) dañado 	<ul style="list-style-type: none"> Apretar o ajustar conexiones de la tubería. Cortar área dañada de la tubería o reemplazar la tubería dañada. Colocar bien empaques ("O" ring). Reemplazar empaques ("O" ring).
Luz UV no enciende	<ul style="list-style-type: none"> Lámpara dañada No está bien conectada 	<ul style="list-style-type: none"> Reemplazar la lámpara. Asegúrese que tenga corriente eléctrica y conéctela.

11. PÓLIZA DE GARANTÍA

Los purificadores de ósmosis inversa (con portafiltro transparente) marca **PURIKOR®** establece los siguientes términos y condiciones.

1. **Duración de la garantía:** A partir de los 24 meses siguientes a la fecha de facturación.
2. **Condiciones de garantía:** Esta aplica solo para productos vendidos directamente por la empresa a distribuidores autorizados. No cubre productos adquiridos por otros canales de distribución. La empresa no se hará responsable por ningún costo de remoción, instalación, transporte o cualquier otro costo que pudiera incurrir en relación con una reclamación de garantía.
3. **Garantía exclusiva:** Las garantías de los productos son otorgadas a través de este certificado. Ningún empleado, agente, representante o distribuidor está autorizado a modificar los términos de esta garantía. Si el producto falla de acuerdo con los términos en esta póliza, a opción de la empresa, podrá, sin cargo en materiales ni mano de obra, cambiar el producto o cualquiera de sus partes, para que sea efectiva la garantía.
4. **Procedimiento de garantía:** El producto debe ser enviado al centro de servicio de la empresa. Adicionalmente, deberá enviarse una copia de la factura de compra y de esta póliza de garantía, debidamente firmada y sellada. Los costos del envío al y del centro de servicio son asumidos por el cliente. La responsabilidad de la empresa está limitada solo al costo del reemplazo de las piezas dañadas. Los daños por retraso, uso o almacenamiento inadecuado del producto no son responsabilidad de la empresa. Tampoco se hace responsable por los daños estéticos o consecuenciales generados a raíz del desuso del producto.

La empresa no se hace responsable por defectos imputables a actos, daños u omisiones de terceros ocurridos después del embarque.

La garantía no es aplicable bajo condiciones en las cuales, a criterio de la empresa, se haya afectado al producto en su funcionamiento y/o comportamiento, tales como:

- Daño por transporte.
- Manejo incorrecto.
- Instalación o aplicación inadecuada.
- No seguir las instrucciones descritas en el manual de instalación.
- Excesivas condiciones de operación.
- Reparaciones o modificaciones no autorizadas.
- Daño accidental o intencional.
- Daños causados por incendios, motines, manifestaciones o cualquier otro acto vandálico, así como daños ocasionados por fuerzas naturales.
- Cuando se haya solicitado el envío del equipo y este no sea recibido en el domicilio de la empresa.

Bajo las condiciones de este certificado, la empresa tiene el derecho de inspeccionar cualquier producto que tenga una reclamación por garantía en su centro de servicio.

Para cualquier otra duda o aclaración respecto a este certificado de garantía o al uso del producto, favor de contactar a nuestro departamento de atención y servicio al cliente.